

# BOOS

ポータブルCD ラジオ

## 取扱説明書

形名

**HNB-CD360-WP** (ピンク色)

**HNB-CD361-WB** (青色)

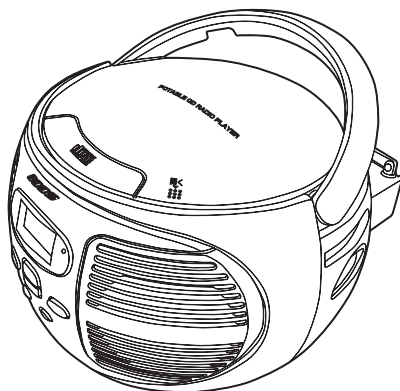

日本国内専用  
Use only in Japan

COMPACT  
disc  
DIGITAL AUDIO

- このたびは CD ラジオをお買い上げいただきまして、まことにありがとうございました。
- この商品を安全に正しく使用していただくために、お使いになる前にこの取扱説明書をよくお読みになり十分に理解してください。
- お読みになった後は、必要なときすぐに取り出せるように大切に保管してください。

### 保証書付

保証書はこの取扱説明書の最後に付属しています。  
お買い上げ日、販売店名などの記入をお確かめください。

## もくじ

ページ

### ご使用前に

安全上のご注意 ..... 2 ~ 5  
各部のなまえ ..... 6

### 準備

電源について ..... 7  
共通操作について ..... 8  
音量調節 ..... 8  
ヘッドホン ..... 8

### 使いかた

CD を聞く ..... 9 ~ 15  
ラジオを聞く ..... 16

### お手入れのしかた

お手入れのしかた ..... 17

### こんなときは

故障かな?と思ったとき ..... 18  
仕様 ..... 18  
保証とアフターサービス ..... 19

# 安全上のご注意 **必ずお守りください**

- お使いになる人や他の人への危害、財産への損害を未然に防止するための安全に関する重要な内容を記載しています。次の内容（表示・図記号）をよく理解してから本文をお読みになり、記載事項をお守りください。

## 表示の説明

 **警告** “取り扱いを誤った場合、使用者が死亡または重傷(\*1)を負うことが想定されること”を示します。

 **注意** “取り扱いを誤った場合、使用者が軽傷(\*2)を負うことが想定されるか、または物的損害(\*3)の発生が想定されること”を示します。

\*1: 重傷とは失明やけが、やけど(高温・低温)、感電、骨折、中毒などで、後遺症が残るものおよび治療に入院・長期の通院を要するものをさします。

\*2: 軽傷とは、治療に入院や長期の通院を要さないけが・やけど・感電などをさします。

\*3: 物的損害とは、家屋・家財および家畜・ペットなどにかかわる拡大損害をさします。

## 図記号の説明



禁止

⊘ は、禁止(してはいけないこと)を示します。  
具体的な禁止内容は、図記号の中や近くに絵や文章で示します。



指示

● は、指示する行為の強制(必ずすること)を示します。  
具体的な指示内容は、図記号の中や近くに絵や文章で示します。



注意

△ は、注意を示します。  
具体的な指示内容は、図記号の中や近くに絵や文章で示します。

## **警告**

### 火災・感電を防ぐために



**異常・故障時には直ちに使用を中止する**

- 使用中ときどき止まる。
- 使用中に異常な音がある。
- 本体が変形したりして異常に熱い。
- 落としたりしてキャビネットを破損した。
- こげくさい“におい”がある。
- ・発煙・発火・感電の恐れあります。すぐに、電源プラグを抜いて、販売店へ点検・修理を依頼してください。

## ⚠ 警告

### 火災・感電を防ぐために



#### 電源・電源プラグ・電源コードは正しく使う

- 電源は交流 100V のコンセントを使う
- 電源プラグとコンセントのホコリなどはプラグを抜き、定期的に乾いた布でふき取る
- 電源プラグは根元まで確実に差し込む
  - ・ 感電・火災の原因となります。
- 電源コード・電源プラグが傷んだり、コンセントの差し込みがゆるいときは使わない
  - ・ 感電・ショート・発火の原因となります。
- 電源コードを傷つけない、無理に曲げない、引っ張らない、ねじらない、束ねない、加工しない、重い物をのせない、挟み込まない、加熱しない
  - ・ 電源コードが破損し、感電・火災の原因となります。
- 電源プラグはぬれた手で抜き差ししない
  - ・ 感電の原因となります。



#### 次のような場所には置かない

- ぶる場など、水がかかったり、湿気の多い場所
- 雨、きりなどが直接入り込むような場所
- 火のそば、暖房機器のそばなどの高温の場所 ● 直射日光の当たる場所
- 炎天下の車内 ● ほこり、油煙の多い(調理場など)場所 ● 振動の強い場所
- 腐食性ガス(亜硫酸ガス、硫化水素、塩素ガス、アンモニアなど)の発生する場所
- 極端に高温、低温、温度変化の激しい場所
- ぐらつく台の上や傾いた所など、不安定な場所
  - ・ 感電・火災の原因となります。



#### 分解・修理・改造はしない

- ・ 感電・火災の原因となります。

## 免責事項について

- 地震・雷・風水害および当社の責任以外の火災、第三者による行為、その他の事故・お客様の故意または過失、誤用、その他の異常な条件下での使用によって生じた損害に関して、当社は一切責任を負いません。
- 取扱説明書の記載内容を守らないことによって生じた損害に関して、当社は一切責任を負いません。

## 安全上のご注意（つづき）

### 注意

#### けがを防ぐために



#### CD挿入口に手を入れない

- けがの原因となることがあります。
- 特にお子様のいるご家庭ではご注意ください。



#### 円形ディスク以外は使用しない

- 円形以外の特殊な形状（ハート型、カード型など）をしたディスクを使用すると、高速回転によってディスクが飛び出し、けがの原因となります。



#### CDピックアップをのぞき込まない

- レーザー光が目にあたると視力障害を起こすことがあります。



#### 機器の上に乗ったり、上に重い物を置いたりしない

- 倒れたり、こわれたりしてけがの原因となります。
- 特にお子様にはご注意ください。



#### ヘッドホン、イヤホンの音量を上げすぎない

- 耳を刺激するような大きい音量で長時間聞き続けると、聴力障害の原因となります。



#### 乾電池を取り扱うときは、次のことを守る

- 指定以外の電池は使用しない
- 極性表示 ⊕ と ⊖ を間違えて挿入しない
- 充電・加熱・分解・ショートしたり、火の中に入れてたりしない
- 乾電池に表示されている「使用推奨期限」を過ぎたり、使い切った乾電池は入れておいたりしない
- 種類の違う乾電池、新しい乾電池と古い乾電池を混ぜて使用しない
- AC電源で使用する場合は、本体から乾電池を取り出す
- 長時間使用しないときは、本体から乾電池を取り出す
- 水にぬらしたり、ぬれた手で触ったりしない
- 発熱・液もれ・破裂などによって、やけど・けがの原因となることがあります。
- もし、液に触れたときは、水でよく洗い流し医師に相談してください。
- 器具に付着した場合は、液に直接触れないでふき取ってください。

## ⚠ 注意

### 火災・感電・ショートを防ぐために



#### 電源・電源プラグ・電源コードは正しく使う

- 電源プラグを抜くときは、電源コードを持たずに必ず先端の電源プラグを持って抜く
- プラグの刃の変形、電源コードの断線による感電・ショート・過熱によって発火の原因となります。
- 持ち運ぶときは、アンテナをたたみ、電源プラグをコンセントから抜く
- けがやコードが傷つき、火災・感電の原因となります。
- 電源コードは付属のもの以外を使用しない
- 付属の電源コードを本製品以外には使用しない
- 火災・感電の原因となります。



#### 異物を入れない

- 金属類や紙などの燃えやすい物が内部に入った場合、火災・感電の原因となります。
- 特にお子様のいるご家庭ではご注意ください。



#### 通風孔をふさがない

- 壁に押しつけない(背面10cm、左右側面5cm以上の間隔を開ける)
- 押し入れや本箱など風通しの悪い所に押し込まない
- テーブルクロス、カーテンなどをかけたりしない
- じゅうたんや布団の上に置かない
- あお向け、横倒し、逆さまにしない
- 通風孔をふさぐと内部に熱がこもり、火災の原因になります。

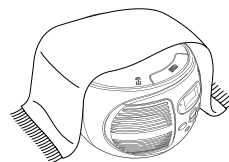

#### 内部に水や異物などが入ったらすぐに電源プラグをコンセントから抜く

- そのまま使用すると、火災・感電の原因となります。
- お買い上げの販売店に、点検をご依頼ください。

# 各部のなまえ

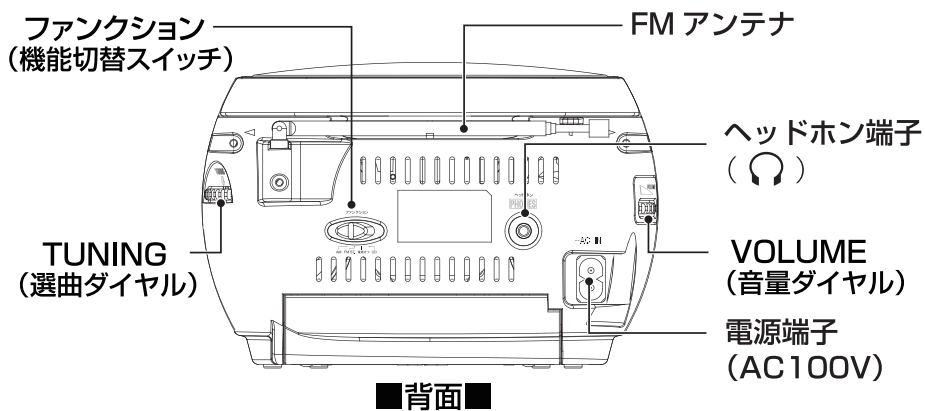
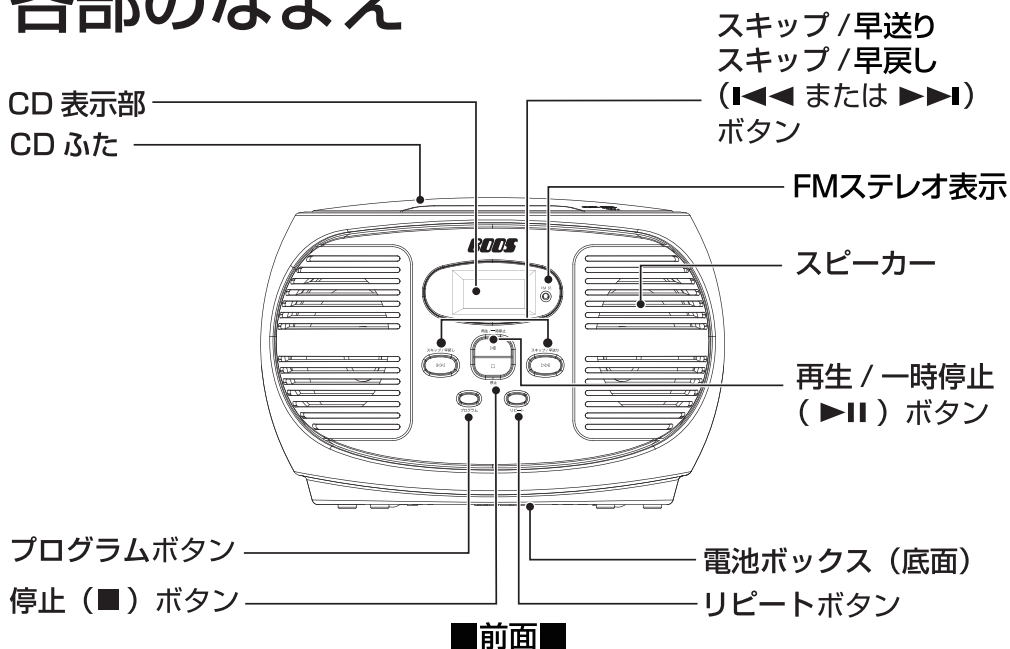

## 付属品



電源コード

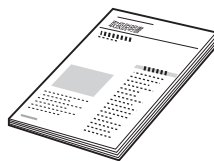

保証書付取扱説明書

# 電源について

## 家庭用電源（AC100V）でご使用のとき

- 1 付属の電源コードの供給プラグを背面の電源端子へしっかり差し込む
- 2 電源プラグを家庭用電源（AC100V）のコンセントへしっかり差し込む

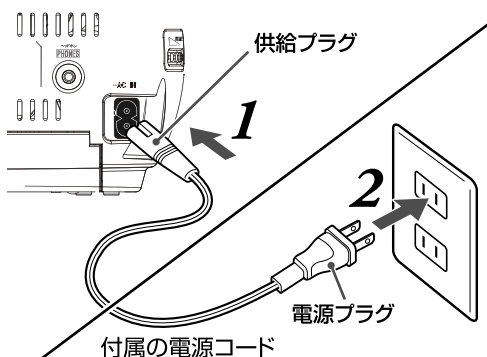

### お願い

電源コードを抜き差しするときは、

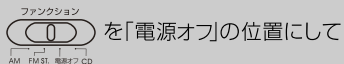

を「電源オフ」の位置にしてから行ってください。

## 乾電池（別売り）でご使用のとき

電池ぶたの矢印を押しながら開け、別売の単2形乾電池6本を図のように入れ、電池ぶたを閉めます。

- 極性（ $\oplus$ と $\ominus$ ）を間違えないように図のように入れます。
- 電源コードが電源端子に接続されていると、家庭用電源が優先して働きます。乾電池で楽しむときは、電源コードをはずしてください。
- 長期間（1カ月以上）使用しない場合やAC電源で使用する場合は、乾電池を取り出しておいてください。

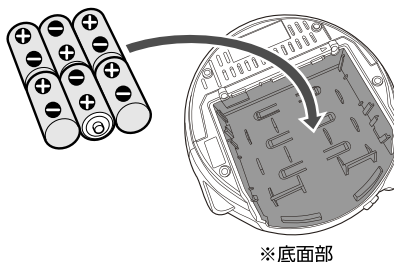

### 乾電池の交換時期は…

乾電池が消耗してくると、音が小さくなる、音がひずむ、CDが正常に動作しない、などの現象を生じます。

### お願い

- 近くに置いたテレビの画面に色ズレを生じたり、本機のラジオにテレビからの雑音が入ったりする場合は、本機をテレビから離してご使用ください。

# 共通操作について

## 音量調節

[VOLUME]ダイヤルを回す

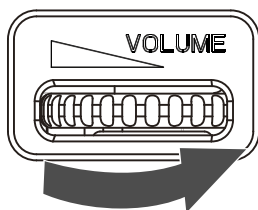

- **ダイヤルを回して** 調節できます。お好みの音量に調節してください。

## ヘッドホンで聴く

ミニプラグ付のステレオヘッドホン（別売）を背面のヘッドホン端子に接続するヘッドホンをつなぐと、スピーカーから音は出なくなります。

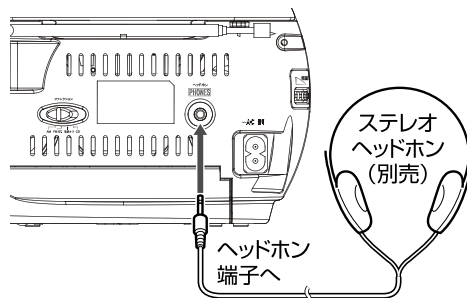

## 聞き終わるときは（電源を切るときは）

背面の「ファンクション」スイッチを「電源オフ」にする

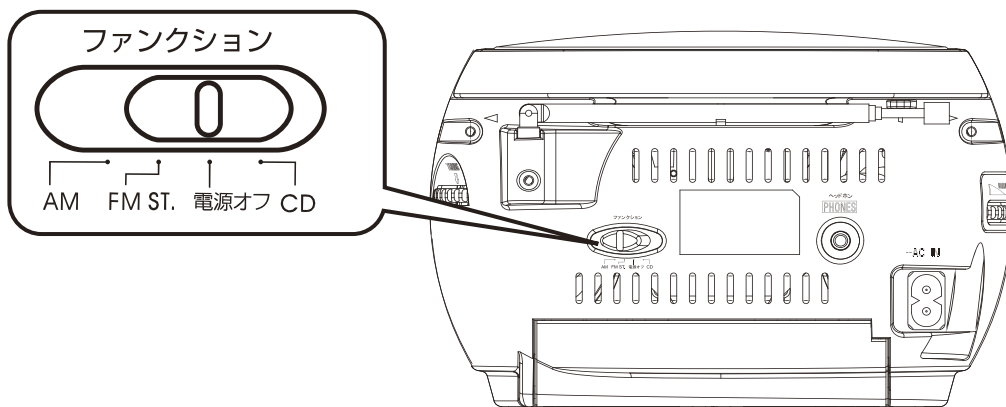



# CD を聞く

## 警告



### 円形ディスク以外は使用しない

円形以外の特殊な形状（ハート型、カード型など）をしたディスクを使用すると、高速回転によってディスクが飛び出し、けがの原因となります。

### □ CD の種類について



マークの入ったものなど、JIS規格に合致したディスクをご使用ください。

- コピーコントロール CD、特殊形状ディスクなどの CD 規格外ディスクを使用された場合には、再生および音質の保証はし兼ねます。

### CD-R / RW ディスクについて

- この商品は、CD-DA フォーマット\*で記録された CD-R / RW ディスクを再生することができます。ただしディスクおよび記録に使用したレコーダーの状態によっては再生できない場合があります。
- 未記録の CD-R / RW ディスクを入れないでください。ディスクの読み込みに時間がかかることがあり、誤って回転中にディスクを取り出そうとした場合、ディスクを傷つけることがあります。
- MP3 ファイルを収録したディスクは再生できません。
- VCD（ビデオ CD）は再生できません。

\* CD-DA は、Compact Disc Digital Audio の略で、一般オーディオ CD に使用されている音楽収録用の規格です。

### □ CD の取り扱いについて

#### CD の取り出しかた

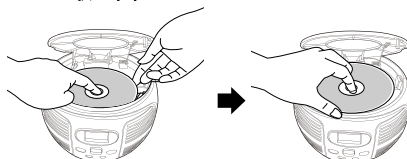

センターホルダーを押え CD のへりに指をかけて上へはせず。

ひとさし指と親指でつまみ出す。

#### 取り扱い・保管のしかた

- CD に紙やシールを貼らない。
- CD を曲げない。
- 必ず専用ケースに入れて保管する。
- 直射日光の当たる所、暖房器具の近くなど温度が高くなる所には置かない。

#### CD のお手入れ

- 再生する前に、再生面についたホコリ、ゴミや指紋などを柔らかい布で中央から外側に向かってふいてください。
- シンナーやベンジン、アルコールは使用しないでください。

### お願い

- ディスクテーブルに輸送用の保護シールが取り付けられています。はじめてお使いになるときに取りのぞいてください。
- 再生中は CD ふたを開けないでください。CD を傷つけることがあります。
- CD ふたを開けた状態で、ハンドルを上げたり、持ったりしないでください。
- CD が正しい位置にのっていないと、CD に傷をつけるなどの故障の原因となります。
- CD が正しく入っていない場合や読み取れないディスクが入っている場合、“- -” が表示され、再生できません。
- CD に傷、指紋、ホコリがついていると、再生できないことがあります。

# CD を聞く (つづき)

## 通常再生

1  を [CD] にする

電源表示が点灯します。

CD 表示部に “- -” が表示されます。

- CD を装着したままにしておいた場合、総曲数が表示されます。



2  を押して CD ふたを開け、印刷面を上にして CD を入れる

3  を押して CD ふたを閉める

カチッと音がするまで確実に閉めてください。

“- -” が点滅し CD の読み込みが始まり、約 5 秒後に総曲数が表示されます。



(例) 12 曲入り

4  を押す

曲番 01 から再生が始まります。



## 一時停止

CD 再生中に  を押す

CD 再生が一時停止します。

一時停止中は ▶ が点滅します。

もう一度  を押すと、CD 再生が始まります。





### お願い

- CD の再生中に、表示や動作が異常になった場合は、【ファンクション】スイッチを一度【電源オフ】にしてから電源コードをはずし、乾電池を取り出して、再度電源コードをつないでから「CD」に戻して、操作しなおしてください。

## 聞きたい曲から再生するとき

聞きたい曲番から再生する場合は  または  を押して曲番を選ぶ

- 再生中や一時停止中に  または  を 1 回押すごとに再生中の曲番の頭に戻したり次の曲番の頭に進めたりできます。



## 停止するとき

 を押す

CD の再生が停止します。  を押さなくても最終曲が終了すると停止します。

- 停止すると総曲数が表示されます。

- CD を取り出すには

 を押して CD の回転を停止させてから  を押してください。



## お知らせ

CD が停止しても電源は切れません。電源を切るときは、 を「電源オフ」にしてください。





## 早送り／早戻し

CD 再生中または一時停止中に  または  を長押しする

-  を押しと早送りになります。
-  を押しと早戻しになります。

## 頭出し

CD 再生中または一時停止中に  または  を押す

-  を押しと再生中の曲番の次の曲番の頭出しになります。
-  を押しと再生中の曲番の頭出し、二度押しと再生中の前の曲番の頭出しになります。

## CD を聞く (つづき)

### プログラム再生 (予約した曲順で再生する)

#### 1 CD の停止中に を押す

プログラム予約した曲が点滅表示されます。  
(プログラム (曲番) の設定は P13 参照)

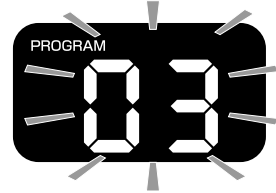

(例) 曲番 1 に 3 曲目が設定されている

#### 2 を押す

プログラム予約した曲の最初の曲番から再生が始まります。

#### ご注意





-  を押すとプログラム再生は解除されます。

### リピート再生 (繰り返し再生)

#### 1 CD 再生中、 を押す

リピート再生が始まります。 を押すたびに、次のように変わります：

押すたびに	動作	表示部
	1 曲リピート再生	REPEAT
	全曲リピート再生	REPEAT ALL
	通常	

- 一時停止中、停止中に  を押すと、リピート再生が予約されます。 を押すとリピート再生となります。
- 停止中に  を押して “REPEAT” を表示させた場合は、曲番 01 のリピート再生となります。“REPEAT ALL” を表示させた場合は、全曲リピート再生となります。
- 1 曲リピートの場合  または  を押すことで、曲番を変えることができます。

## 2 を押す

再生が停止します。

- リピートモードも解除されます。

### リピート再生の解除

- リピート再生を解除するには  を“REPEAT”“REPEAT ALL”の表示が消えるまで押します。
- リピート再生中  を押してもプログラム再生には切り換わりません。

## プログラム（曲順）の設定

### 1 停止中、を押す

CD表示部に“PROGRAM”が点滅します。

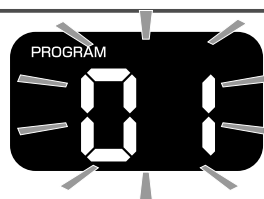

### 2 または を押し、プログラム をしたい曲番を選ぶ

スキップ / 早戻し

スキップ / 早送り



(例) 3 曲目を選ぶ

### 3 を押し、決定する

CD表示部に“PROGRAM”が点滅します。

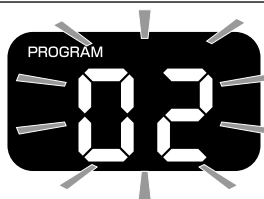

### 4 次の曲番をプログラム予約するときは、同様に、 または と を繰り返して押 してプログラム予約をする

スキップ / 早戻し

スキップ / 早送り

プログラム

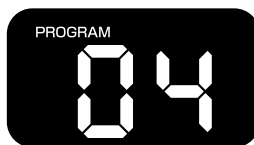

(例) 4 曲目を選ぶ

## CD を聞く (つづき)

### 5 プログラム ○ を押す

次のプログラム番号が点滅、プログラム予約が確定します。

- お好みの曲を 20 曲まで選んでプログラムすることができます。
- 21 曲目以降をプログラムしようとするとき “- -” が表示されます。

### 6 プログラムの設定を終了するには、“PROGRAM” が点滅中に 再生 / 一時停止 ▶|| を押す

プログラム 1 で選んだ曲番から再生が始まります。



(例) プログラム 1 に曲番 3  
を選んでいる

### 7 プログラム選曲をした曲をリピートする場合には、 プログラムの終了後、もしくはプログラム再生中に リピート ○ を 1 回押すと 1 曲リピート。2 回押すと全曲 リピートします。

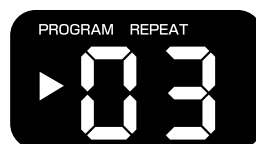

## プログラムの確認

### 1 再生 / 一時停止 ▶|| を押す

CD の再生が一時停止します。

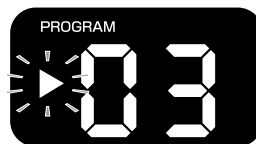

### 2 スキップ / 早戻し ◀◀ または スキップ / 早送り ▶▶ を押す

スキップ / 早戻し ◀◀ または スキップ / 早送り ▶▶ を押すたびに、プログラムした曲番が表示されます。

- 曲番が表示されたところで、再生 / 一時停止 ▶|| を押すと表示されている曲から再生が開始されます。

## プログラムした曲番の変更

### 1 CDの停止中に を押す

 を押すたびにプログラム予約した順に曲番が表示されます。  
このとき曲番は点滅します。

### 2 変更したい曲番が点滅しているとき、 または を押す

プログラム予約した曲番が変更されます。



### 3 を押す

プログラム予約の曲番変更が確定します。

・プログラムした曲と曲との間に新しい曲を追加したり、削除したりすることはできません。

## プログラム設定を取り消す

### 1 CDの停止中に を押す

“曲番” と “PROGRAM” が点滅します。

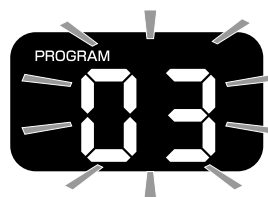

### 2 を押す

プログラム設定が取り消され、“PROGRAM” 表示も消えます。

・CDを交換したときや機能切り換えスイッチを切り換えたときもプログラムは取り消されます。

# ラジオを聞く

- 1  を「AM」または「FM ST.」にする。  
電源表示が点灯します。

- 2 「TUNING」ダイヤルで希望の放送局に合わせる

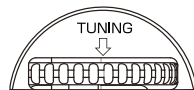

※本体側面のダイヤル

- 3 ラジオを切るときは  を「電源オフ」に切り換える  
電源が切れます。

## よりよい受信をするために

### FM 放送

アンテナを伸ばし、最も良く聞こえる方向に向けてください。

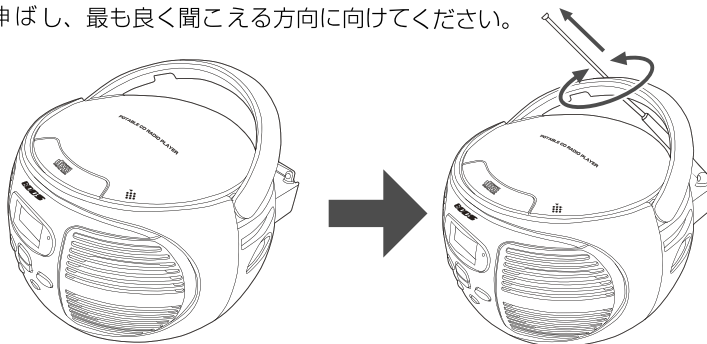

### AM 放送

本体の向きを変えてください。

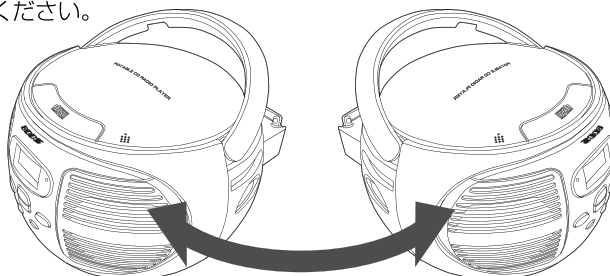



# お手入れのしかた

## CDピックアップ(レンズ)部

CD装着部のレンズが汚れると、音とびが起きたり、再生ができなくなったりします。

ホコリなどは、市販のプロワーでレンズを2、3回吹き、ブラシの先でホコリを掃き出します。指紋などレンズについた汚れは、市販のレンズクリーナーを綿棒につけ、レンズの中心から外に向かって、円を描くように軽くふいてください。

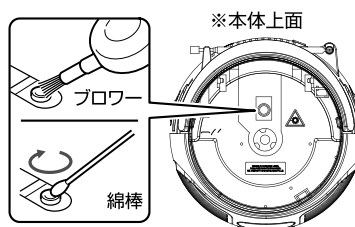

## 露つき(結露)について

周囲の温度が急激に変化した場合、内部のレンズに露(水滴)が発生することがあります。

この状態では正常にCDを再生できないことがあります。このような場合、CDを取り出し、本機を使用される場所で約1時間放置した後、ご使用を開始してください。

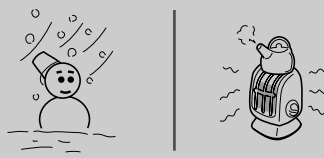

## 本体のお手入れ

柔らかい布で汚れを軽くふき取ってください。汚れがひどいときは、水でうすめた中性洗剤にひたした布をよく絞ってふき取り、乾いた布で仕上げてください。

- ベンジン、シンナーなどは使用しないでください。また、キャビネットに殺虫剤など、揮発性のものをかけないでください。

# 故障かな？と思ったとき

症状	原因	処置方法
音が出ない	<ul style="list-style-type: none"> <li>●電源プラグがはずれている</li> <li>●乾電池が消耗している</li> <li>●音量レベルが下がっている</li> <li>●ヘッドホンが差し込まれている</li> <li>●機能切り換えが合っていない</li> </ul>	<ul style="list-style-type: none"> <li>●プラグを確実に差し込む</li> <li>●乾電池を交換する</li> <li>●音量レベルを調節する</li> <li>●ヘッドホンをはずす</li> <li>●機能切り換えを合わせる</li> </ul>
<b>CD プレーヤー部</b>		
再生が始まらない	<ul style="list-style-type: none"> <li>●CD が汚れている</li> <li>●CD 装着部のレンズが汚れている</li> </ul>	<ul style="list-style-type: none"> <li>●CD を 9 ページに記載の CD にとりかえる</li> <li>●清掃する</li> </ul>
音かとぶ	<ul style="list-style-type: none"> <li>●CD に大きな傷やそりがある</li> <li>●振動する場所に設置している</li> </ul>	<ul style="list-style-type: none"> <li>●CD をとりかえる</li> <li>●振動のない場所に設置する</li> </ul>
再生が止まる	<ul style="list-style-type: none"> <li>●乾電池で再生中に電源コードをつないだ</li> </ul>	<ul style="list-style-type: none"> <li>●電源コードをはずし、乾電池を取り出してやり直す</li> </ul>
<b>ラジオ部</b>		
雑音が多く聞きづらい	<ul style="list-style-type: none"> <li>●モーター、蛍光灯などの電気器具、テレビによる雑音の影響を受けている</li> <li>●電波が弱い</li> </ul>	<ul style="list-style-type: none"> <li>●本機を雑音源から離す</li> <li>●アンテナを調節する</li> </ul>

## お願い

●長時間使用していると、キャビネットの一部が多少熱くなることがありますが故障ではありません。

# 仕様

## CD プレーヤー部

チャンネル数	2 チャンネルステレオ
サンプリング周波数	44.1 kHz
再生可能ディスク	CD

## ラジオ部

受信周波数 (*)	AM : 522kHz ~ 1,710kHz      FM : 76MHz ~ 108MHz
-----------	---

## 共通部

実用最大出力 (*)	1.2W + 1.2W
スピーカー (*)	76mm (8Ω) × 2
出力端子	ヘッドホン出力 : 3.5 φステレオミニジャック
電源 (*)	AC 100V、50 - 60Hz      DC 9V、単 2 形乾電池 × 6 本 (別売)
消費電力 (*)	14W
最大外形寸法 (*)	186 (幅) × 124 (高さ) × 185 (奥行) mm (ボタン・ダイヤルなどの突起物含む、ハンドル含まず)
質量 (*)	約 1.14kg (乾電池含まず)
付属品	電源コード      取扱説明書 (保証書付)

仕様および外観は改良のため予告なく変更する場合があります。

(\*) 印は (社) 電子情報技術産業協会の定める「JEITA 規格」による測定値。

この製品は、日本国内用に設計されているため海外では使用できません。また、アフターサービスもできません。  
This product is designed for use only in Japan and cannot be used in any other country.  
No servicing is available outside of Japan.

# 保証とアフターサービス

必ずお読みください

## 修理・お取り扱い・お手入れについてご不明な点は

お買い上げの販売店へご相談ください。

販売店にご相談ができない場合は、下記の窓口へ

### ■お客様ご相談窓口

TEL **072-811-2555** 土日祝祭日を除く  
9:00~17:00

FAX 072-811-2556 E-mail support@hnb-hanbai.com

## 保証書（一体）

- 保証書は、この取扱説明書の裏表紙に記載されています。
- 保証書は、必ず「お買い上げ日・販売店名」などの記入をお確かめのうえ、販売店から受け取っていただき、内容をよくお読みの後、大切に保管してください。
- 保証期間はお買い上げの日から1年間です。

## 補修用性能部品の保有期間

- 補修用性能部品の保有期間は、製造打ち切り後6年です。
- 補修用性能部品とは、その商品の機能を維持するために必要な部品です。

## 部品について

- 修理のために取りはずした部品は、特段のお申し出がない場合は当社にて引き取らせていただきます。
- 修理の際、当社の品質基準に適合した再利用部品を使用することがあります。

## 修理を依頼されるときは

## 持込修理

18ページに従って調べていただき、なお異常があるときは、使用を中止し、お買い上げの販売店にご連絡ください。

- 本機は国内専用です。国外での使用に対するサービスは対応できかねますので、ご了承ください。

保証期間中は.....

保証書の規定に従って、販売店が修理させていただきます。なお、修理に際しましては、保証書をご提示ください。

保証期間が過ぎているときは.....

保証期間経過後の修理については、お買い上げの販売店にご相談ください。修理すれば使用できる場合は、ご希望によって有料で修理させていただきます。

修理料金のしくみ.....

修理料金は技術料・部品代などで構成されています。

技術料 故障した商品を正常に修復するための料金です。

部品代 修理に使用した部品代金です。

便利 メモ	お買い上げ日	年 月 日
	お買い上げ店名	電話 (      )

お客様名	フリガナ